



*Tout est réglé*



**Éclairage d'écran multicolore**



**Confort d'utilisation**



**Compatibilité élevée**



**Capacité de personnalisation**



**Sécurité**



**Arrêt par contact de fenêtre**

# ECOTIMER P

## Régulateur universel HRT 6510-50

### 1. Description du fonctionnement

Le HRT 6510 est un régulateur universel avec **module Powerline** intégré. Le raccordement au réseau domestique se fait **par le réseau électrique existant** (Powerline). Aucune connexion WLAN n'est nécessaire. Le régulateur est connecté à votre réseau domestique par un adaptateur Powerline. Ainsi, vous n'avez plus de problèmes de portée, de perte de transmission ni d'exposition dangereuse aux ondes. En plus de la commande habituelle de l'appareil de régulation dans votre maison, vous disposez d'une interface Web pour accéder à tout moment et de partout au régulateur de température. Le HRT 6510 est un dispositif universel de régulation de la température avec écran multicolore éclairé par des LED RGB. Chaque couleur peut être choisie en fonction des souhaits individuels du client.

Le régulateur de température est doté d'un bloc d'alimentation à faible consommation d'énergie et, avec sa consommation d'énergie inférieure de 15 % par rapport aux dispositifs de régulation classiques, il contribue non seulement à préserver nos ressources naturelles, mais aussi à réduire vos coûts énergétiques grâce à une consommation moindre.

L'appareil peut être utilisé comme

**Régulateur de température ambiante** : Plage de 5° à 30° C

**Régulateur de température du sol** : Plage de 10° à 40° C

**Régulateur de température ambiante avec fonction de surveillance** :

Température ambiante : Plage de 5° à 30° C

Surveillance de la température du sol : Plage de 20° à 40° C

**Régulateur de température ambiante avec coupure par contact de fenêtre** : Plage de 5° à 30° C

**Chauffage d'appoint** : Plage de 10° à 40° C maximum 120 minutes

**Régulateur de refroidissement** : Plage de 5° à 30° C

Le réglage peut être effectué dans le menu principal à la rubrique Installation. En mode standard, le régulateur est livré comme régulateur de température du sol.

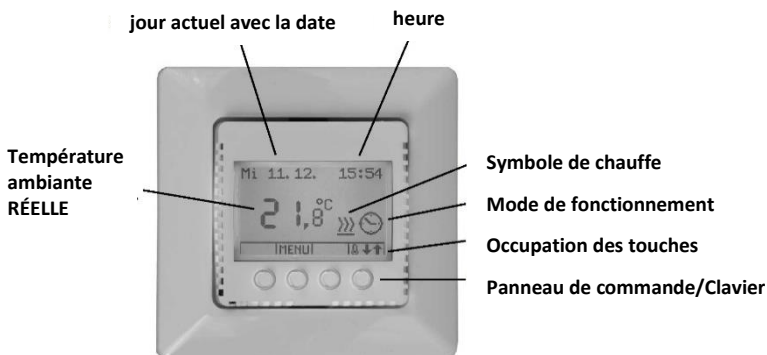

**Première mise en route :**

***L'appareil charge pendant environ 30 s, ne pas interrompre le cycle de charge, ensuite affichage standard sur l'écran.***

**2. Commande**

Le guidage par menu est convivial grâce aux textes d'information correspondants.

**Touches :**

+	/	-	Plus/Moins	Effectuer des modifications				
←	/	→	/	↑	/	↓	Touches à flèche	Choisir la direction
←	Flèche retour	Quitter le menu						
MENU	Menu	Confirmer						
SET	Touche SET	Modifier les paramètres						
CLR	Touche Clear	Effacer des valeurs						
OK	OK	Confirmation de l'affichage						
⏸	↓	↑	Modifier la température de consigne	Modifier les paramètres				

Les touches Plus et Moins pour les saisies ou la flèche retour, quitter le menu.

Au bout de 10 secondes sans saisie, l'écran revient à l'affichage standard.

En appuyant une seule fois sur n'importe quelle touche, l'éclairage de l'écran est activé.

**Verrouillage des touches :**

Activer le verrouillage des touches      Maintenir les touches 1 et 4 appuyées en même temps pendant 10 secondes, le symbole du cadenas apparaît sur l'écran

Supprimer le verrouillage des touches      Maintenir les touches 1 et 4 appuyées en même temps pendant 10 secondes, Le verrouillage des touches est supprimé

**Modification de la température :** ↓ ↑

Dans l'affichage standard, avec la touche Modifier de la température de consigne, il est possible de régler à tout moment la température souhaitée.

## Sélectionner le mode de fonctionnement : MENU

En appuyant une seule fois sur n'importe quelle touche, l'éclairage de l'écran est activé.

Appuyer sur la touche Menu, sélection avec les touches à flèche



Protection antigel



Mode manuel



Automatique

OK

OK pour confirmer

## Menu principal : MENU

Appuyer pendant 3 s sur la touche, sélection avec les touches à flèche



Horaires confort (Programmation des horaires confort)



Températures (Protection antigel/température de retrait)



Écran (luminosité, éclairage, contraste, réglage des couleurs)



Affichage (date, heure, heure d'été, langue, unité)



Installation (type de régulateur et de sonde, Offset, fonction autoapprentissage, programmation, 2<sup>ème</sup> température de retrait, sortie de commutation)



Information (version du logiciel, heures de service, messages d'erreur, réglages d'usine)



Réseau (DHCP, adresse IP, nom d'hôte, serveur temps, fuseau horaire, nom d'utilisateur, mot de passe)



Homeplug (ajouter, réglages d'usine)



Groupes (nouveau groupe, ajouter)

## Horaires confort :



Programmation des horaires confort en mode bloc ou jours individuel

Mode bloc : à chaque fois le même programme horaire pour les jours ouvrables 1 à 5 (1 = lundi, 2 = mardi etc.) le week-end (6 = samedi, 7 = dimanche)

Programmation de jours individuels : tous les jours un programme horaire modifiable  
(Sélection possible dans la rubrique Installation)

Réglages d'usine :

Lu-Ve	Horaire 1	6h00 -> 9h00
Lu-Ve	Horaire 2	17h00 -> 22h00
Sa-Di	Horaire 1	6h00 -> 9h00
Sa-Di	Horaire 2	17h00 -> 22h00

Hors des horaires confort, la température de consigne est réduite de la température de retrait.

## Températures :



Afficher ou modifier la protection antigel/les températures de retrait

Protection antigel	Plage 3,0 à 15,0 K	Réglage d'usine 5,0 K
1 <sup>ère</sup> température de retrait	Plage 1,0 à 15,0 K	Réglage d'usine 3,0 K
2 <sup>ème</sup> température de retrait	Plage 1,0 à 15,0 K	Réglage d'usine sans affichage

(Sélection possible dans la rubrique Installation)

Température surveillance	Plage 20,0 à 40,0 K	Réglage d'usine 28,0° K
--------------------------	---------------------	-------------------------

(uniquement pour les régulateurs ambiants avec surveillance de la température)

## Écran :



Afficher et modifier luminosité, éclairage, contraste, les réglages des couleurs

Luminosité	Plage 0 à 100 %	Réglage d'usine 75 %
Temps d'éclairage	Plage 10 à 60 s	Réglage d'usine 30 s
Contraste	Plage 0 à 100 %	Réglage d'usine 50 %
Couleur rouge	Plage 0 à 100 %	Réglage d'usine 25 %
Couleur vert	Plage 0 à 100 %	Réglage d'usine 55 %
Couleur bleu	Plage 0 à 100 %	Réglage d'usine 40 %

### Petite règle des couleurs :

(Couleurs RGB = rouge/vert/bleu) Indications en pourcentage

Couleur	rouge	vert	bleu	Couleur	rouge	vert	bleu
rouge	100	0	0	orange	100	65	0
vert	0	100	0	jaune	100	100	0
bleu	0	0	100	vert	0	50	0
fuchsia	100	0	100	olive	50	50	0
violet	100	73	100	marron	50	0	0
blanc	100	100	100	navy	0	0	50

## Affichage :



Afficher ou modifier minuterie automatique, heure d'été, langue, unité, la température du sol

Minuterie automatique	OFF/ON	Réglage d'usine ON
	Si OFF → Réglage de la date/l'heure manuellement	
Heure d'été	OFF/ON	Réglage d'usine ON
	Si OFF → Réglage de l'heure manuellement	
Langue	allemand, anglais et autres	Réglage d'usine allemand
Unité	Celsius/Fahrenheit	Réglage d'usine Celsius
Température du sol	OFF/ON	
	Si ON → Affichage de la température du sol toujours sur l'écran (en plus, symbole de la température du sol)	
	Si OFF → Toujours affichage de la température ambiante	Réglage d'usine OFF

## Installation :



Afficher et modifier type de régulateur, type de sonde, paramètres Offset, fonction autoapprentissage, programmation, 2<sup>ème</sup> température de retrait, Sortie de commutation, régulateur de refroidissement, protection vanne, cycle de commutation, chauffage d'appoint, la puissance de commutation





**Des modifications peuvent causer des fonctionnements non contrôlés et, pour cette raison, seul un électricien professionnel autorisé pourra les réaliser.**

Type de régulateur	Sélectionner	
	Régulateur ambiant	
	Régulateur de sol	Réglage d'usine Régulateur de sol
	Régulateur ambiant + surveillance	
	Régulateur ambiant + contact de fenêtre (coupure intégrée, tous les autres régulateurs par borne de connexion externe)	

Après la modification du type de régulateur, pour des raisons de sécurité, réglage sur Antigel (Affichage du système de protection antigel sur l'écran), contrôle indispensable des températures confort et de retrait

Type de sonde Sélection	Sonde HRT	Réglage d'usine Sonde standard
	10 KOhm NTC par ex. Busch-Jaeger	
	12 KOhm NTC par ex. OJ	
	15 KOhm NTC par ex. DEVI	
	33 KOhm NTC par ex. Eberle	
	02 KOhm PTC	

Offset température ambiante	Correction de mesure pour l'affichage de la température ambiante	
	Plage — 3,0 K à 3,0 K	Réglage d'usine 0,00° C
Offset température du sol	Correction de mesure pour l'affichage de la température du sol	
	Plage — 3,0 K à 3,0 K	Réglage d'usine 0,00° C
	(uniquement pour les régulateurs de sol et ambiants avec surveillance de la température)	
Fonction autoapprentissage	détermination autonome du temps de préchauffage pour atteindre la température de confort souhaitée	
	OFF/ON	Réglage d'usine OFF
Programmation	Sélection du programme par bloc ou par jour	
		Réglage d'usine Programmation par bloc
2 <sup>ème</sup> température de retrait	permet d'avoir une autre température de retrait entre la fin du 1 <sup>er</sup> horaire confort et le début du 2 <sup>ème</sup> horaire confort	
	OFF/ON	Réglage d'usine OFF

Sortie de commutation	L'inversion du réglage permet la connexion de l'actionneur ouvert hors tension OFF/ON	Réglage d'usine OFF
Régulateur de refroidissement lors	du branchement d'une climatisation, il est possible de baisser la température ambiante souhaitée OFF/ON	Réglage d'usine OFF
Protection vanne	Activer la sortie de commutation pendant 1 minute chaque jour, prévient contre les dépôts et empêche le blocage des actionneurs hydrauliques et mécaniques OFF/ON	Réglage d'usine OFF
Cycle de commutation	Modification du temps entre deux commutations pour corriger les résultats de mesure en cas d'installation sur place défavorable Plage 0 à 10 min	Réglage d'usine 0 min
Chauffage d'appoint	Utilisation de la fonction de minuterie pour un chauffage séparé, après écoulement du temps sélectionné (maxi 120 min.) coupe le chauffage	
	Régulateur de sol	Température de chauffage maxi 40° C
	Régulateur ambiant	Température de chauffage maxi 30° C
	OFF/ON	Réglage d'usine OFF
	Après avoir quitté le programme du chauffage d'appoint, passer sur protection antigel pour des raisons de sécurité (Affichage du système de protection antigel sur l'écran), contrôle indispensable des températures confort et de retrait	
	 Commande de la minuterie active	 Démarrer la minuterie
	 OFF minuterie	  Modifier temps de la minuterie
Puissance de commutation	Saisie individuelle des KW branchés pour une détermination statistique de la consommation de courant Puissance en KW	Réglage d'usine 0 KW

### **Information :**



Température de sol, version du logiciel, adresse MAC, heures de service, messages d'erreur, réglages d'usine, consommation sont affichés pour information

Affichage de la température du sol (uniquement pour les régulateurs de sol et ambiants avec surveillance de la température)

Version du logiciel

Adresse MAC

Heures de service

Messages d'erreur

Réglage d'usine Non/Oui

Consommation

Réglage d'usine Non

### **Réseau :**



Saisie des paramètres de réseau

DHCP OFF/ON

Adresse IP

Nom d'hôte

Serveur temps

Fuseau horaire

Nom d'utilisateur

Mode de passe

Smart-Home :

saisie individuelle

saisie individuelle

par. ex. time.fu-berlin.de

+1 h

saisie individuelle

saisie individuelle

surface Web permettant, en saisissant l'adresse IP dans le navigateur d'accéder directement à votre régulateur

Réglage d'usine OFF

Réglage d'usine admin

Réglage d'usine admin

### **Homeplug :**



Réglage de la connexion Homeplug

Ajouter au réseau Non/Oui

Si ON →, la connexion est automatiquement établie par l'adaptateur Homeplug vers votre réseau/Internet

Si des modules Homeplug sont installés sur différentes phases, il faut alors installer un coupleur de phases dans la distribution électrique.

Réglage d'usine Non/Oui

Réglage d'usine Non

Réglage d'usine Non

### **Regroupement :**



Avec la commande de groupes, plusieurs régulateurs peuvent effectuer les mêmes tâches

Nouveau groupe Saisie du nom du groupe (maître)

Ajouter Le régulateur est ajouté à un groupe existant (esclave)

Il est possible de régler 3 types de groupes différents

- Température (l'esclave se règle sur les réglages de température du maître)

- Horaire (l'esclave se règle sur les réglages de l'horaire du maître)

- Température & horaire (l'esclave se règle sur les réglages de la température et de l'horaire du maître)

Réglage d'usine OFF

### 3. Symboles

#### Symboles Mode de fonctionnement

	Mode retrait		Commande de la minuterie
	Température de retrait 1		Température de retrait 2
	Chauffer		Refroidir
	Chauffer Fonction autoapprentissage		Refroidir Fonction autoapprentissage

#### Symboles État

	Attention		Erreur
	Contact fenêtre		Affichage température du sol
	Verrouillage des touches		Protection vanne active
	Ethernet		pas d'Ethernet
	Ethernet Transfert des données		pas de Homeplug
	Commande de groupe		

### 4. Branchement/Mise en service

**ATTENTION : Seul un électricien professionnel autorisé peut effectuer des travaux sur le réseau 230V.** En branchant l'appareil il faut respecter les consignes de sécurité en vigueur dans le pays d'installation.

Pour la régulation de systèmes de chauffage à l'eau chaude, il faut des vannes de réglage de la variante « fermée hors tension »

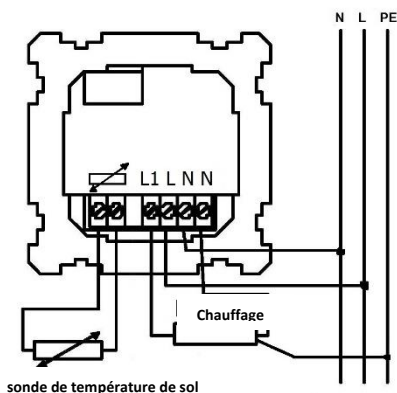

#### Montage :

Le régulateur de température est installé dans un boîtier encastré habituel de Ø 55mm (conforme à DIN 49073, partie 1). Si des bornes intermédiaires supplémentaires sont utilisées, nous recommandons d'utiliser un boîtier profond. Le branchement se fait conformément au schéma de connexions (voir illustration).

Les câbles de branchement doivent être dénudés droit et d'environ 5 mm. Hauteur de montage environ 1,5m au-dessus du sol.

**Attention :** Disposer l'anneau de support sur le papier peint et monter le régulateur sur le boîtier à l'aide de vis de boîte à encastrer formant un filetage. Ensuite, placez le cadre sur l'insert à encastrer.

**Attention :** Avant d'appuyer sur le couvercle, veuillez vous assurer que la sonde interne (en bas à gauche) est oblique vers le bas. La sonde devra se trouver contre le boîtier du régulateur.

La sonde de température du sol doit être installée dans un tube protecteur au niveau des nappes chauffantes, au centre entre les nappes chauffantes. Le câble de la sonde doit être posé dans un tube de protection séparé (pas avec les câbles conducteurs d'électricité).

**Attention :** En cas d'erreur, la tension de secteur peut passer dans le câble de la sonde.

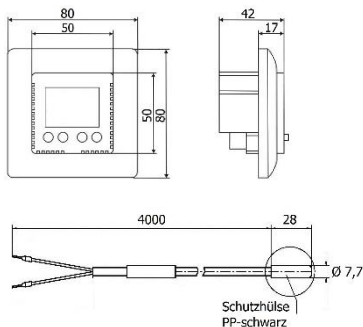

#### Référence de la sonde :

Temp °C	Résistance kΩ
10	3,66
20	2,43
30	1,66
40	1,15
50	0,82

Douille de protection en PP noir

## 5. Données techniques

Désignation :	HRT 6510-50
Plage de réglage :	05° à 30° C
Régulateur de température ambiante	10° — 40° C
Régulateur de température de sol	20° — 40° C
Surveillance du sol	10° — 40° C
Chauffage d'appoint	05° — 30° C
Régulateur de refroidissement	
Spécification :	Écran multicolore
Powerline :	Module Homeplug
Tension de secteur :	230 V ~ ± 10 %, 50 Hz
Courant de commutation (maxi) env. :	12 (4) A
Puissance de commutation :	2,7 kW
Puissance absorbée en	
Mode stand-by :	1,0 W
Nombre maximum de régulateurs de groupe :	16 dans un groupe
Différence de température de commutation :	0,7 K
Sonde de température :	NTC conforme à DIN 44574, 4m de long
Température ambiante autorisée :	-10° à +40° C
Câbles de branchement :	2,5 mm <sup>2</sup>
Câbles de branchement :	2,5 mm <sup>2</sup>
Indice de protection :	IP30
Catégorie énergétique	VII
Contribution à l'efficacité énergétique :	3,5 %
Dimensions du boîtier :	71x71x41 mm
Dimensions du cadre :	80x80 mm
Couleur :	blanc alpin (comme RAL 9010)
Compatibilité :	avec le cadre intermédiaire 50x50 mm
Poids :	84 g
Poids de la sonde de sol :	140 g

### Réglages d'usine :

Affichage écran	Température ambiante
Type de régulateur	Régulateur de température de sol
Type de régulateur	Sonde de sol standard HRT
Offset température ambiante	0,0 K
Offset température de sol	0,0 K
Fonction d'autoapprentissage	OFF
Programmation	Programmation par bloc
Horaires confort	Lu à Ve 6h00 à 9h00/17h00 à 22h00
	Sa à Di 6h00 à 9h00/17h00 à 22h00
1 <sup>ère</sup> température de retrait	3° C
2 <sup>ème</sup> température de retrait	OFF
Sortie de commutation inversée	OFF
Régulateur de refroidissement	OFF
Protection vanne	OFF
Cycle de commutation	0 min
Chauffage d'appoint	OFF
Puissance de commutation	0 KW
Protection antigel	5° C
Minuterie automatique	ON
Heure d'été automatique	ON
Réseau	OFF
Homeplug	OFF
Regroupement	OFF

## 6. Suppression des pannes

Diagnostic	Cause possible/Remède
Chauffage ne fonctionne pas	Mettre sous tension/vérifier
Affichage sur l'écran :	
- Aucun affichage	panne de courant
- Erreur	erreur relevant du système (par ex. rupture de sonde)
- Homeplug	réseau pas branché/inexistant
- Erreur de sonde	Sonde pas branchée/défectueuse — vérifier
- Contact de fenêtre	Contacteur de fenêtre pas branché/défectueux
- Commute trop tôt/tard	Vérifier les paramètres dans le programme
- Aucune réaction lors de modif. de température	Vérifier le mode retrait
- Erreur de réseau	message d'erreur détaillé dans l'affichage
- Réinitialisation du système	appuyer sur les touches 1, 2 et 4 en même temps pendant 10 secondes, les données définies par l'utilisateur sont conservées

## Espace pour vos notes

### Notre service pour votre vue d'ensemble :

N° article : HRT 6510-50

Date d'achat : \_\_\_\_\_

Date d'installation : \_\_\_\_\_

Adresse MAC : \_\_\_\_\_

Adresse installateur professionnel : \_\_\_\_\_  
\_\_\_\_\_  
\_\_\_\_\_

### 7. Garantie

Nous accordons une garantie dans le cadre des dispositions légales.

Exclusion : La responsabilité pour les défauts ne s'applique pas à l'usure naturelle ou aux dommages de transport, ni aux dommages résultant du non-respect des instructions d'installation, d'une installation incorrecte ou d'une utilisation incorrecte. Il n'existe aucune responsabilité pour les conséquences découlant de modifications ou de travaux de réparation inappropriés. Ceci s'applique aussi à la livraison de pièces séparées et de rechange. HRT décline toute responsabilité pour les dommages qui ne sont pas survenus sur l'objet de la livraison lui-même, en particulier des dommages indirects et financiers.

**Élimination** : Élimination des appareils usagés en Allemagne : Les appareils portant le sigle illustré (poubelle barrée) n'ont pas leur place dans les déchets résiduels. La loi allemande sur les équipements électriques et électroniques (ElektroG) garantit le retour gratuit à votre point de collecte municipal. Élimination des appareils usagés hors d'Allemagne : L'élimination doit se faire selon les consignes légales de chaque pays.



**HRT Hausregeltechnik GmbH**

**Enzmannstraße 4  
D-09112 Chemnitz**

**Tél. : +49 371 81 00 1975**

**Fax : +49 371 81 00 1976**

**info@hausregeltechnik.com**

**www.hausregeltechnik.com**